

B30 ————— 6 – 11

B74 ————— 12 – 17

B77 ————— 18 – 23

B78 ————— 24 – 29

B79 ————— 30 – 35

F30 ————— 36 – 39

P30 ————— 40 – 45

P65 ————— 46 – 51

P65 IP54 ————— 52 – 57

Q65 ————— 58 – 63

Neděláme osvětlení. Vytváříme atmosféru.

Naším cílem je budovat vztahy založené na důvěře a otevřenosti. Všem klientům věnujeme čas i pozornost, protože víme, že každý projekt vychází z konkrétní představy a očekávání. Pečlivě nasloucháme detailům a dbáme na to, aby výsledek co nejpřesněji odpovídal jejich vizi.

Z naší práce vyzařuje
vášeň pro osvětlení



SKUTEČNĚ OSOBNÍ PŘÍSTUP

Osvětlení podřízené prostoru – ne naopak. To je disciplína, kterou pilujeme dlouhá léta a v níž s každým projektem de facto začneme znovu: Od prvotních konzultací přes architekturu světla na míru a vizualizaci projektu až po výrobu zcela v naší režii. Jdeme do detailu, necháváme klienty nahlížet nám pod ruce, zároveň umíme být naprosto samostatní. To, co vyhovuje vám, vyhovuje i nám.

Světlo je dar, kterého si v Hygge vážíme

Udržitelný rozvoj a ekologická odpovědnost pro nás nejsou žádný trend – jsou náš dlouhodobý závazek. Při návrhu, volbě materiálů i při samotné výrobě proto vědomě minimalizujeme dopady na energii a životní prostředí. Pocit dobře odvedené práce máme také proto, že pomáhá přispět ke světlejší budoucnosti.



HI-TECH A TRADICE V JEDNOM

Náhoda nám nesmí přes práh. Všechny produkty vznikají přímo u nás, kombinací tradičního řemesla a moderních technologií, včetně využití 3D tisku. Díky tomu máme absolutní kontrolu nad výrobním procesem, který můžeme přizpůsobit požadavkům klientů i nárokům nám svěřených prostor, aniž bychom museli dělat bolestivé kompromisy. Ať už jde o hospodárnost, funkci, estetiku nebo kvalitu.

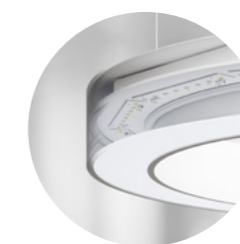

FORMA PODŘÍZENÁ FUNKCI

Naše hliníková svítidla spojují nadčasový design s precizním zpracováním. Díky vysoké kvalitě materiálů jsou snadno instalovatelná nejen na typických, ale i na atypických místech. Všechny produkty Hygge splňují nejnovější technologické standardy a jsou plně kompatibilní s chytrými řídicími systémy DALI, Casambi a KNX. I díky tomu budete mít světlo plně pod kontrolou.



B30



B30

Prstencová svítidla B30, vyrobená ze zakřiveného hliníkového profilu, nabízejí elegantní a nenápadné osvětlení vhodné pro minimalistické interiéry. Jejich subtilní konstrukce kombinuje moderní design s funkcí. Na výběr je opálový nebo mikroprismatický difuzor pro optimální rozptyl světla podle typu aplikace. Tělo svítidla je vyrobeno z hliníkového profilu o šířce 30mm s práškově lakovaným povrchem s jemnou strukturou.

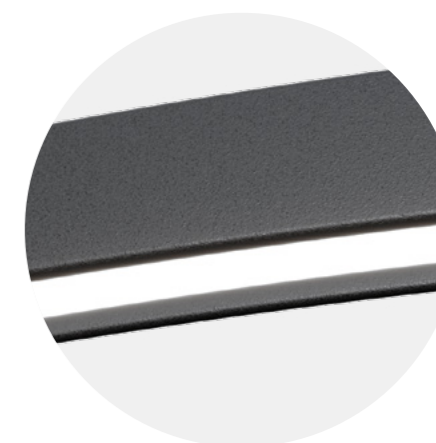
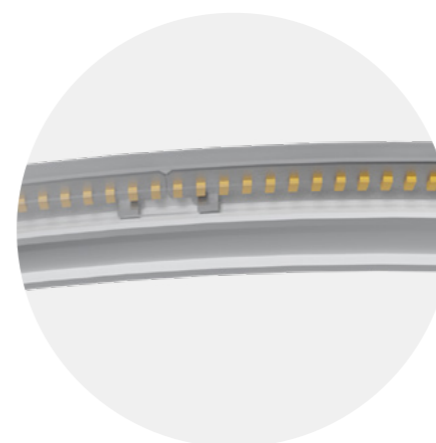

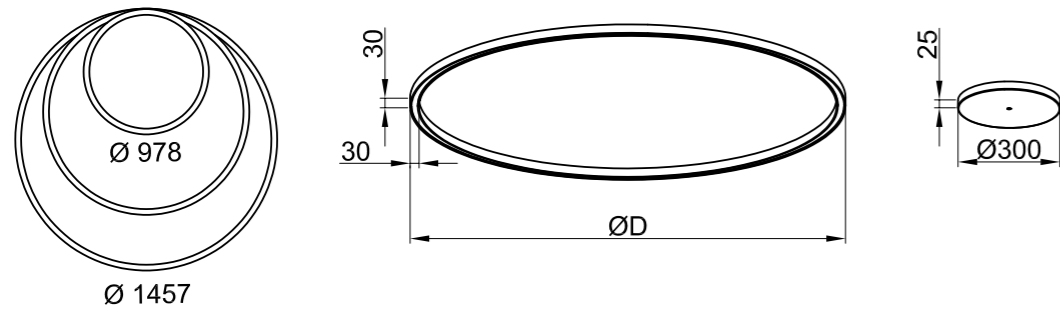

DIFUZOR / OPTIKA

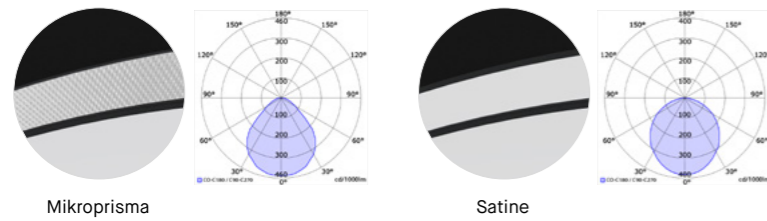

BAREVNÉ PŘÍKRYTÍ

RAL9003

RAL9005

RAL9006

RAL

Název	B30 S
Instalace	Závěsná
Průřez	30 × 30 mm
Provedení	Set
Průměr	978 / 1213 / 1457 mm
Výkon	HE vysoká účinnost, HO vysoký výkon
Difuzor / optika	Mikroprisma, Satine
Vyzařování	Přímé
CCT	3000K, 4000K
CRI	80, 90
Řízení *	Flexi, DALI, Casambi
Funkce na zakázku *	TouchDim, EM1, EM3, Zigbee, senzor, RF
Doba života LED	L80/B20 - 80 000h
Povrchová úprava	Práškové lakování - jemná matná struktura
Délka závěsů / el. přívodu	1500 mm

* Možnosti řízení a funkcí na zakázku musí být jednotlivě ověřeny





B74

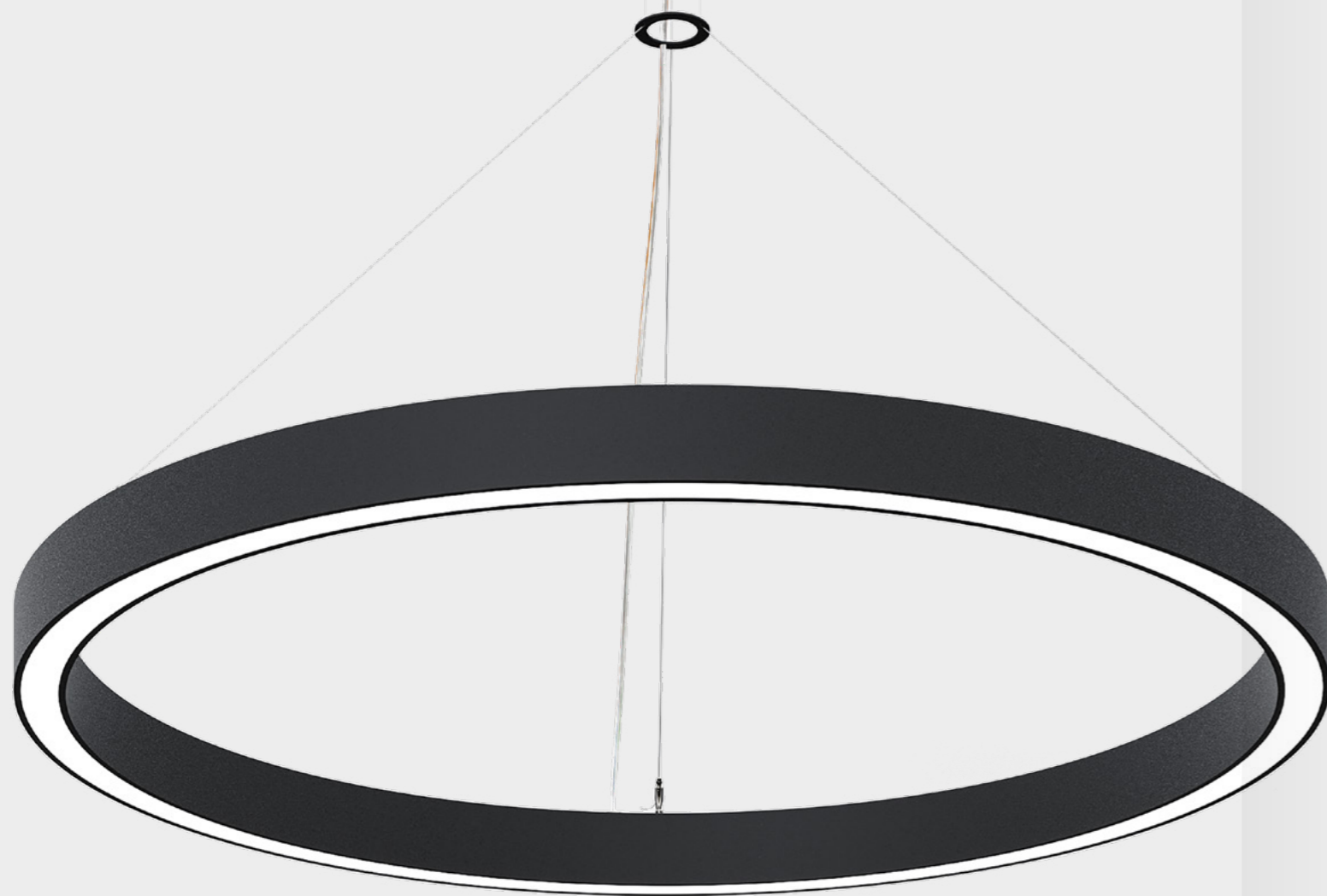

B74

Prstencová svítidla B74 s moderním a subtilním designem jemně podtrhují architektonické pojetí prostoru. Jsou dodávána v závěsném provedení s přímým vyzařováním, s opálovým nebo mikroprismatickým difuzorem. Tělo svítidla je vyrobeno z hliníkového profilu o šířce 48 mm, povrchově upraveného práškovým lakováním s jemnou strukturou.

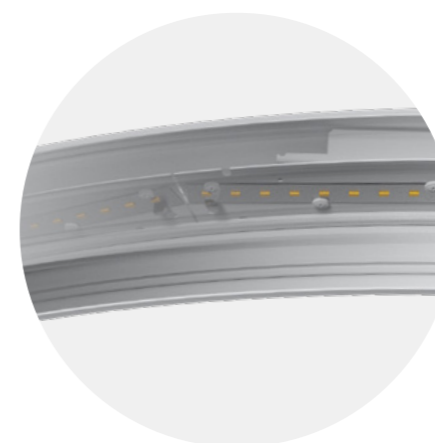

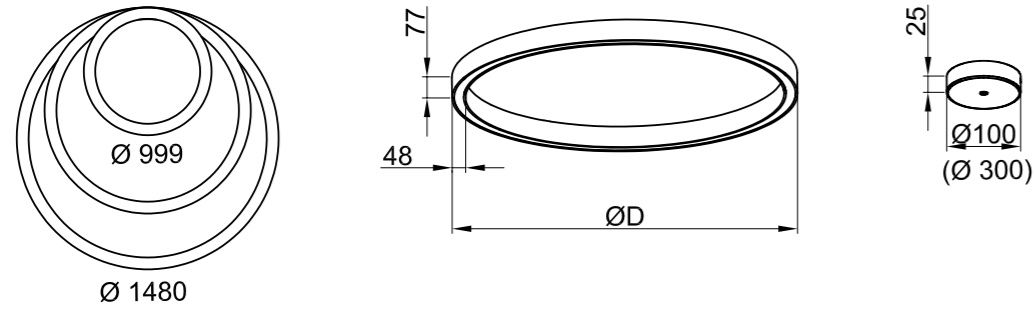

DIFUZOR / OPTIKA

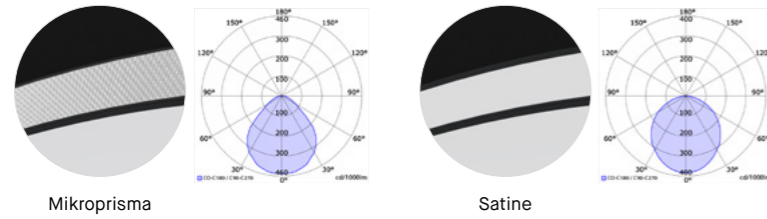

BAREVNÉ PŘÍMĚNÍ

RAL9003

RAL9005

RAL9006

RAL

Název	B74 S
Instalace	Závěsná
Průřez	48 × 77 mm
Provedení	Set / System
Průměr	999 / 1235 / 1480 mm
Výkon	HE vysoká účinnost, HO vysoký výkon
Difuzor / optika	Mikroprisma, Satine
Vyzařování	Přímé, přímo-nepřímé
CCT	3000K, 4000K
CRI	80, 90
Rízení *	Flexi, DALI, Casambi
Funkce na zakázku *	TouchDim, EM1, EM3, Zigbee, senzor, RF
Doba života LED	L80/B20 - 80 000h
Povrchová úprava	Práškové lakování - jemná matná struktura
Délka závěsů / el. přívodu	1500 mm

* Možnosti řízení a funkcí na zakázku musí být jednotlivě ověřeny



PRODUKTOVÝ KONFIGURÁTOR

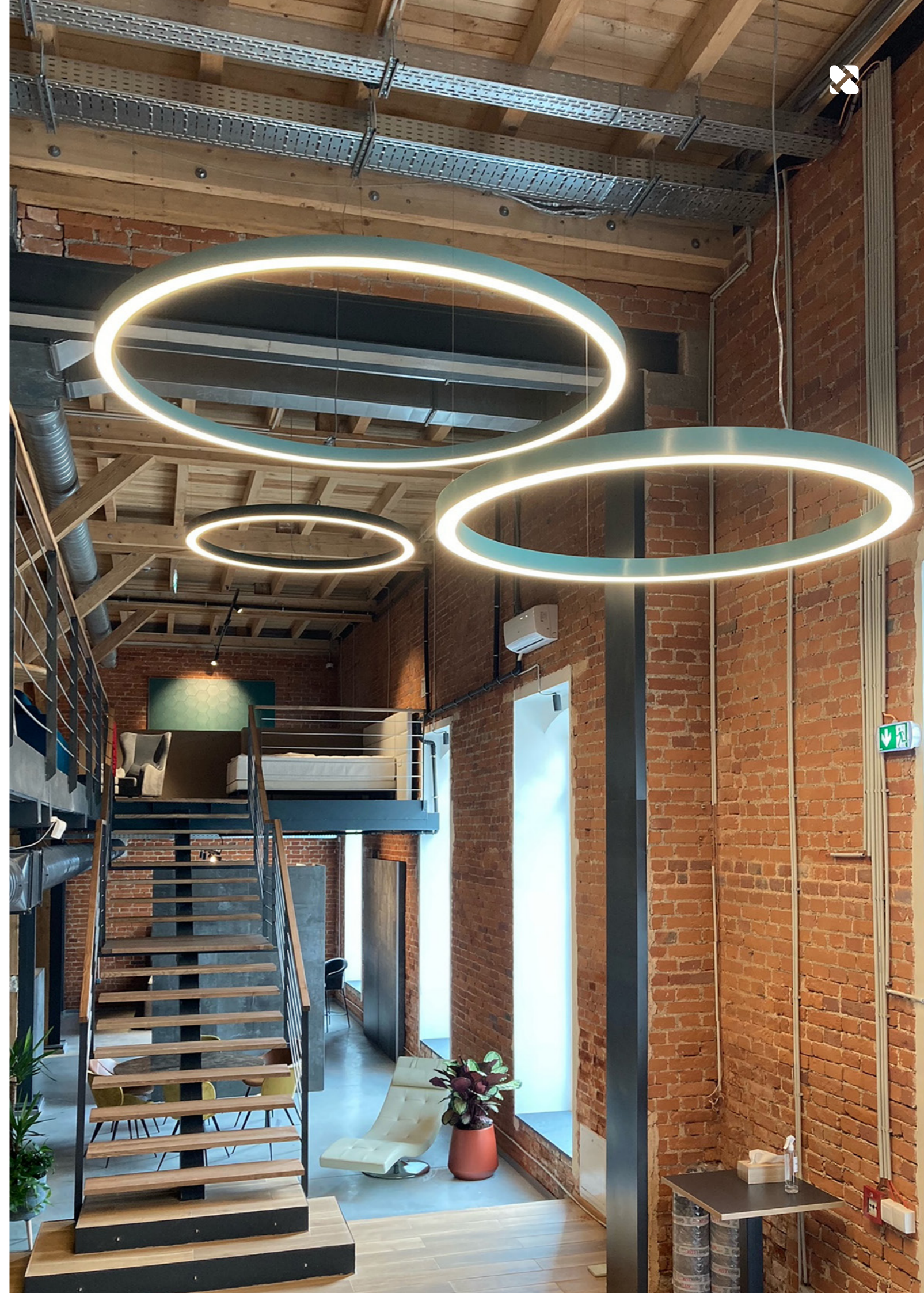



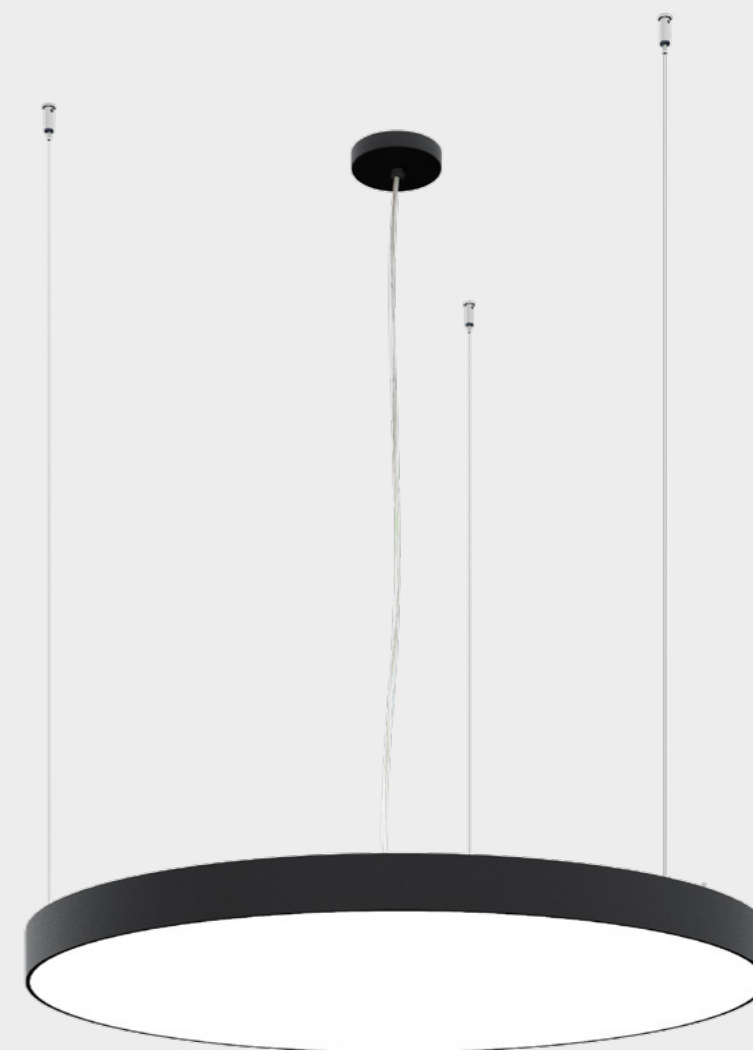

B77

Kruhová svítidla B77 s minimalistickým designem pomáhají designérům a architektům vytvářet příjemnou světelnou atmosféru v interiéru. Jsou dodávána v přisazeném a závěsném provedení s přímým nebo přímo-nepřímým vyzařováním, s opálovým nebo mikroprismatickým difuzorem. Tělo svítidla je vyrobeno z hliníkového profilu o výšce 77 mm, povrchově upraveného práškovým lakováním s jemnou strukturou.

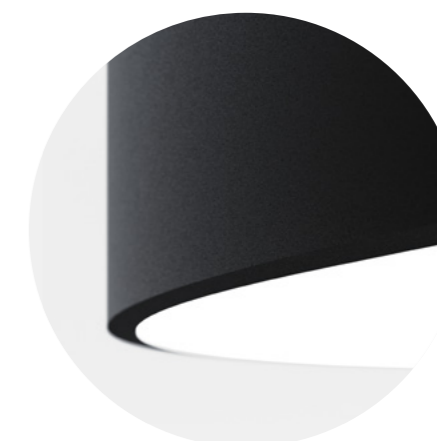
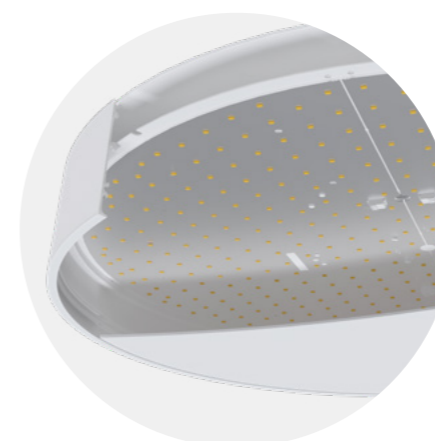



BAREVNÉ PŘÍKROVĚNÍ

RAL9003

RAL9005

RAL9006

RAL

Název	B77 S	B77 C
Instalace	závěsná	stropní
Výška profilu	77 mm	77 mm
Provedení	Set	Set
Průměr	252 / 300 / 345 / 444 / 555 / 858 / 1144 mm	252 / 300 / 345 / 444 / 555 / 858 / 1144 mm
Výkon	HE vysoká účinnost, HO vysoký výkon, XHO velmi vysoký výkon	HE vysoká účinnost, HO vysoký výkon, XHO velmi vysoký výkon
Difuzor / optika	Satine, MicroSat, Mikroprisma	Satine, MicroSat, Mikroprisma
Vyzařování	Přímé, přímo-nepřímé	Přímé, přímo-nepřímé
CCT	3000K, 4000K, 2700-6500K	3000K, 4000K, 2700-6500K
CRI	80, 90	80, 90
Rízení *	Flexi, DALI, Casambi, DALI TW, Casambi TW	Flexi, DALI, Casambi, DALI TW, Casambi TW
Funkce na zakázku *	TouchDim, EM1, EM3, Zigbee, senzor, RF	TouchDim, EM1, EM3, Zigbee, senzor, RF
Doba života LED	L80/B20 - 80 000h	L80/B20 - 80 000h
Povrchová úprava	Práškové lakování - jemná matná struktura	Práškové lakování - jemná matná struktura
Délka závěsů / el. přívodu	1500 mm	

* Možnosti řízení a funkcí na zakázku musí být jednotlivě ověřeny

DIFUZOR / OPTIKA



Mikroprisma

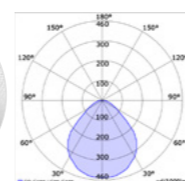

Satine



PRODUKTOVÝ KONFIGURÁTOR

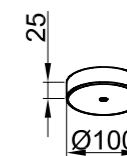
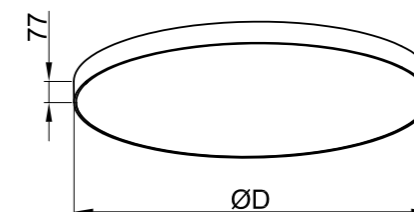
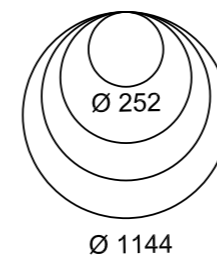



B78

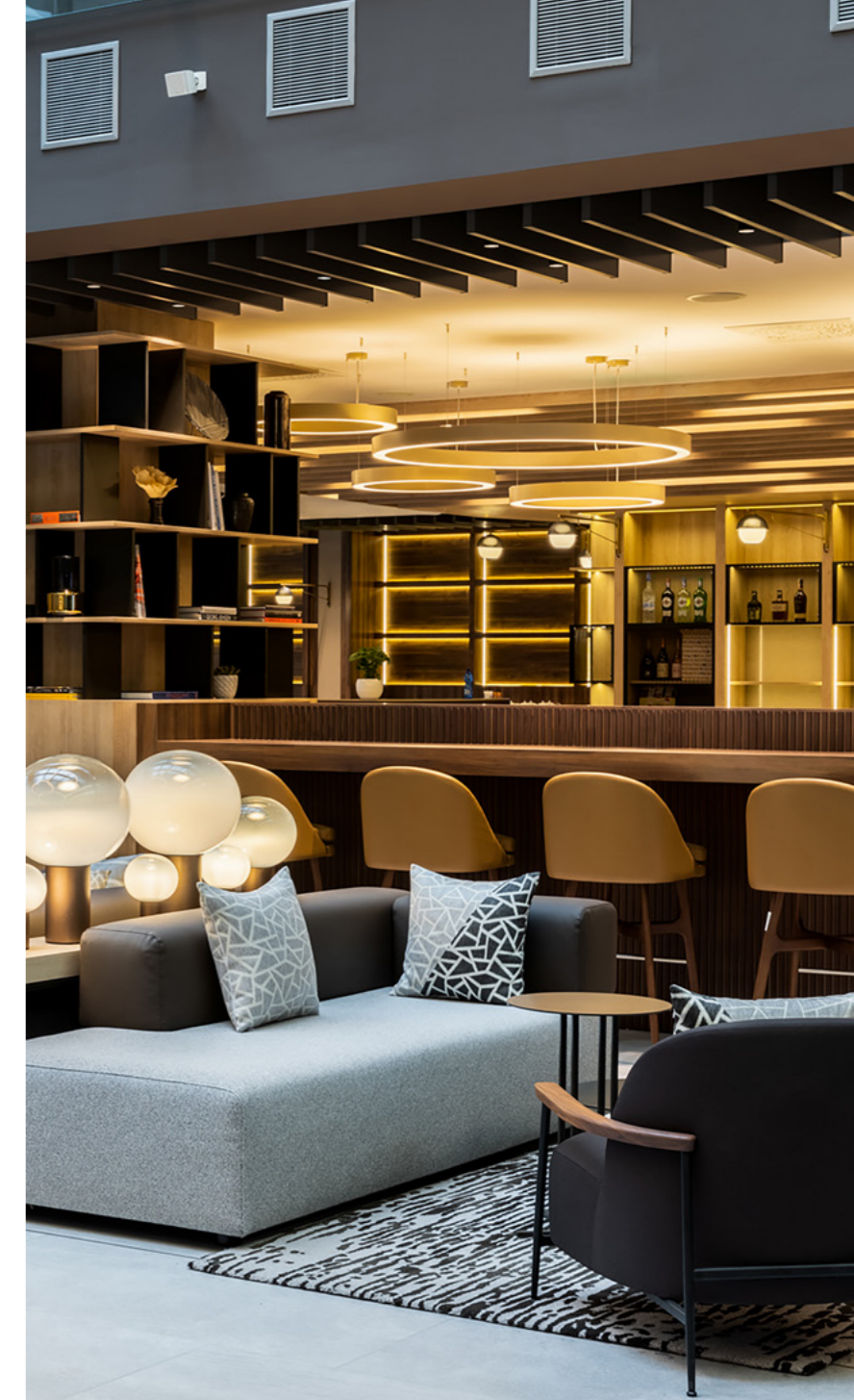

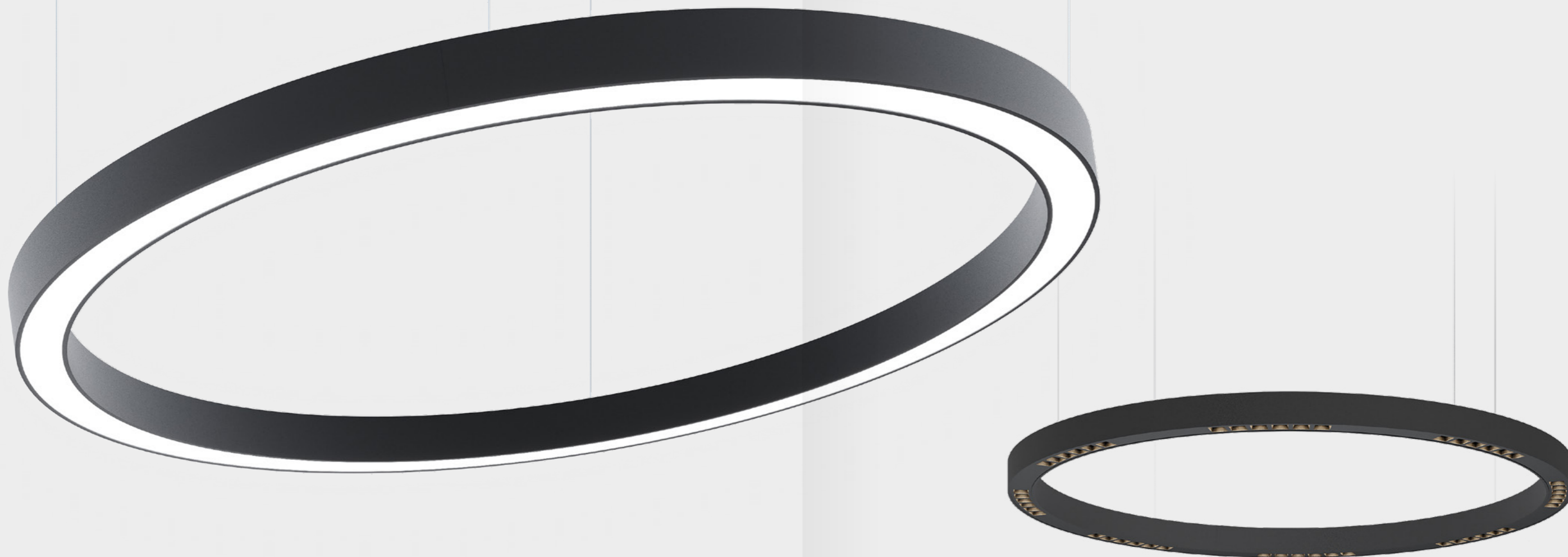

B78

Prstencová svítidla B78 ve tvaru mezikruží působí v interiérech jako dominantní prvek zvyrazňující architektonické pojetí prostoru. Jsou dodávána v přisazeném a závěsném provedení s přímým nebo přímo-nepřímým vyzařováním, s opálovým nebo mikroprismatickým difuzorem, případně s optikou s redukcí oslnění (UGR). Tělo svítidla je vyrobeno z hliníkového profilu o šířce 70 mm, povrchově upraveného práškovým lakováním s jemnou strukturou.

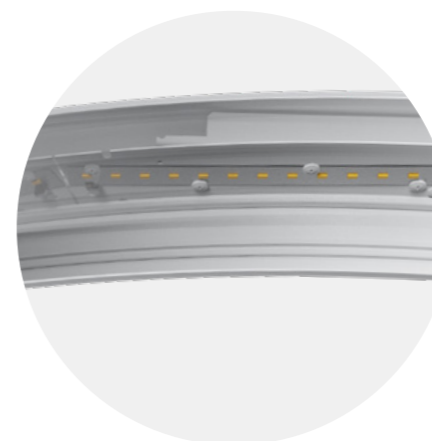



BAREVNÉ PŘÍKRYTÍ

- RAL9003
- RAL9005
- RAL9006
- RAL

Název	B78 S	B78 C
Instalace	závěsná	stropní
Průřez	70 × 77 mm	70 × 77 mm
Provedení	Set	Set
Průměr	444 / 585 / 770 / 980 / 1240 / 1519 / 1980 / 2520 / 2965 / 4130 mm	444 / 585 / 770 / 980 / 1240 / 1519 / 1980 / 2520 / 2965 / 4130 mm
Výkon	HE vysoká účinnost, HO vysoký výkon, XHO velmi vysoký výkon	HE vysoká účinnost, HO vysoký výkon, XHO velmi vysoký výkon
Difuzor / optika	Satine, MicroSat, Mikroprisma, UGR optika	Satine, MicroSat, Mikroprisma, UGR optika
Vyzařování	Přímé, přímo-nepřímé	Přímé
CCT	3000K, 4000K, 2700-6500K	3000K, 4000K, 2700-6500K
CRI	80, 90	80, 90
Řízení *	Flexi, DALI, Casambi, DALI TW, Casambi TW	Flexi, DALI, Casambi, DALI TW, Casambi TW
Funkce na zakázku *	TouchDim, EM1, EM3, Zigbee, senzor, RF	TouchDim, EM1, EM3, Zigbee, senzor, RF
Doba života LED	L80/B20 - 80 000h	L80/B20 - 80 000h
Povrchová úprava	Práškové lakování - jemná matná struktura	Práškové lakování - jemná matná struktura
Délka závěsů / el. přívodu	1500 mm	

* Možnosti řízení a funkcí na zakázku musí být jednotlivě ověřeny

DIFUZOR / OPTIKA

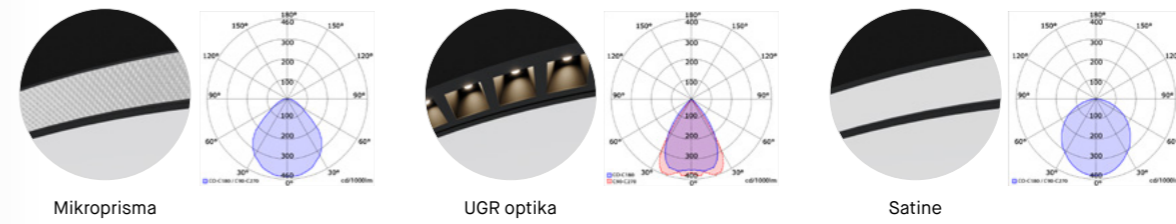

PRODUKTOVÝ KONFIGURÁTOR

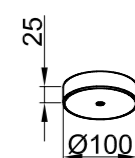
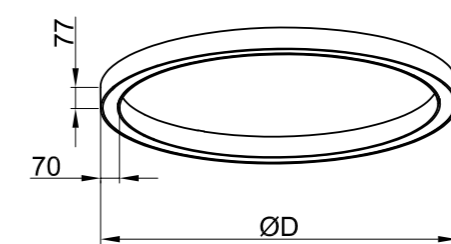
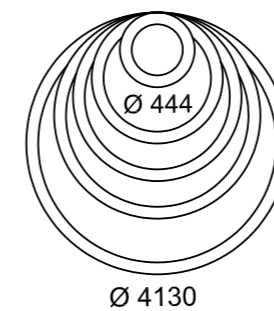



B7g

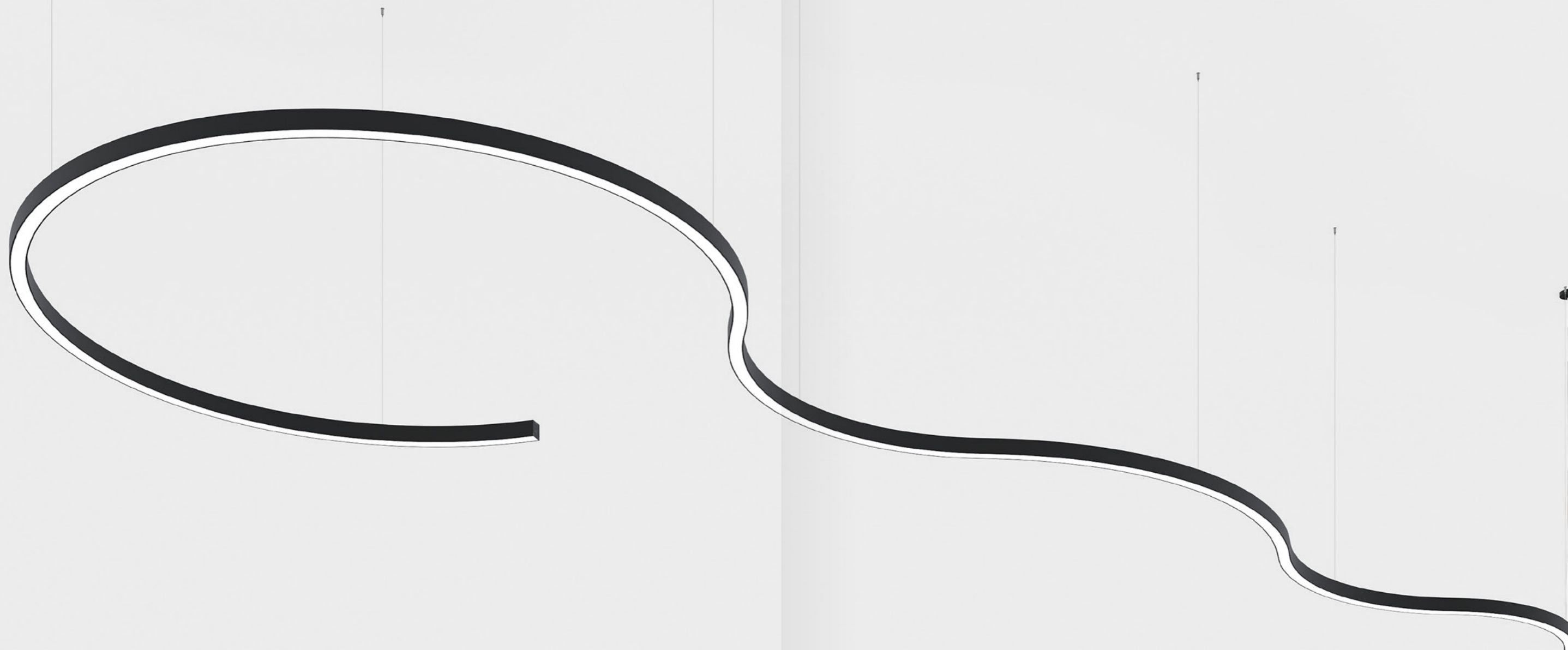

B79

Svítlidla B79 umožňují vytvářet originální světelné kompozice a v interiéru navozují dojem malování světlem. Díky možnosti kombinace zakřivených profilů lze vytvářet plynulé světelné křivky různých tvarů. Atypická svítidla B79 jsou dodávána v závěsném nebo přisazeném provedení s přímým nebo přímo-nepřímým vyzařováním. Tělo svítidla je vyrobeno z hliníkového profilu o šířce 70 mm, povrchově upraveného práškovým lakováním s jemnou strukturou.

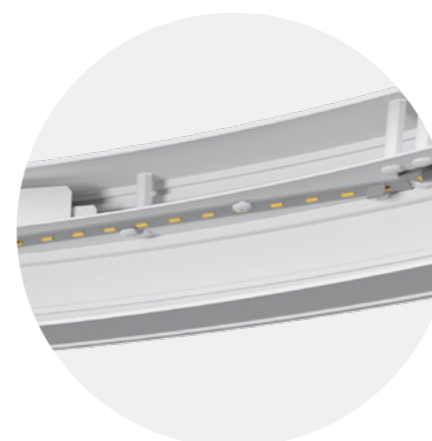

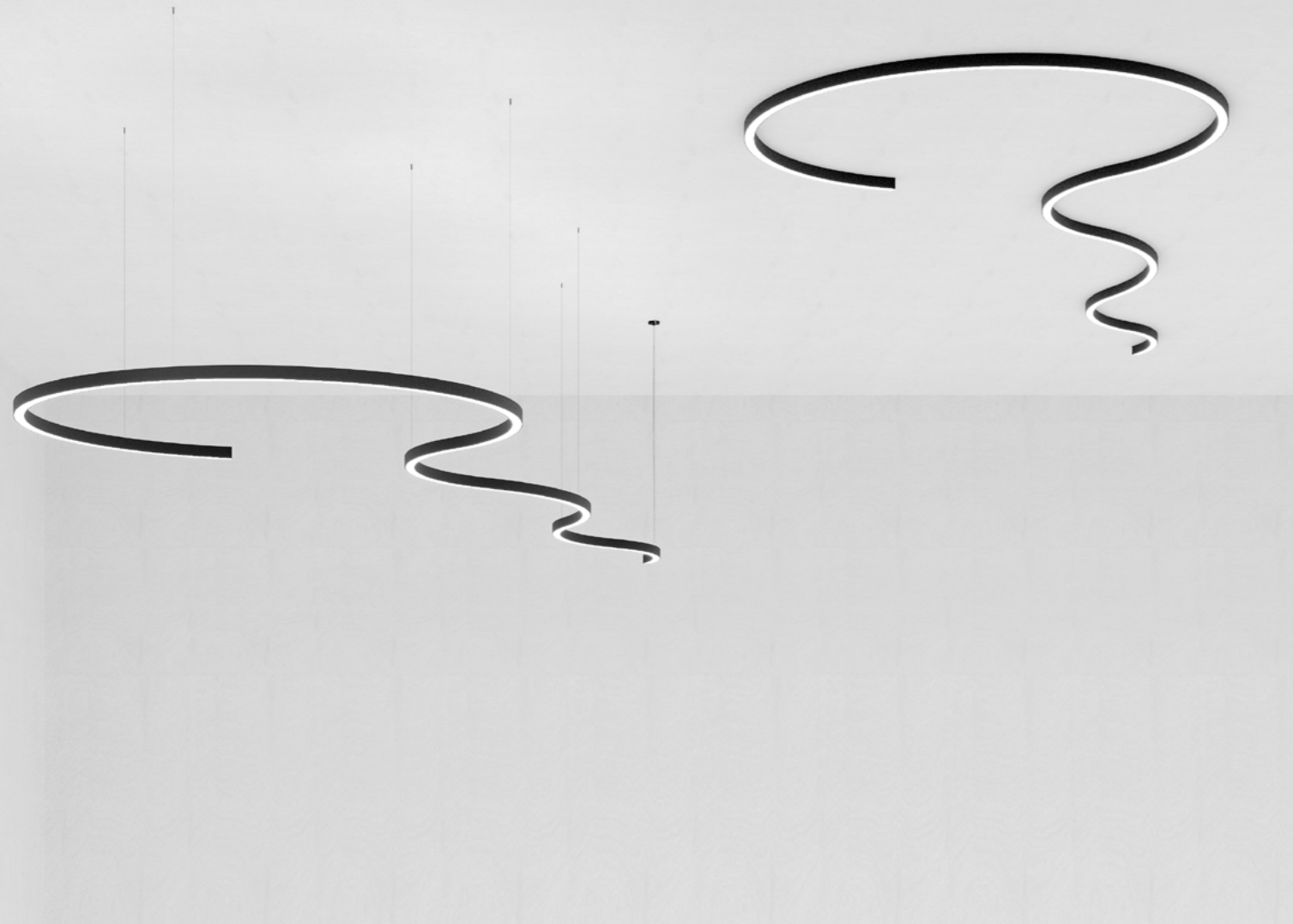

BAREVNÉ PŘÍKRYTÍ

RAL9003

RAL9005

RAL9006

RAL

Název	B79 S	B79 C
Instalace	závěsná	stropní
Průřez	70 × 77 mm	70 × 77 mm
Provedení	System	System
Radius	490 / 760 / 990 / 1483 mm	490 / 760 / 990 / 1483 mm
Výkon	HE vysoká účinnost, HO vysoký výkon, XHO velmi vysoký výkon	HE vysoká účinnost, HO vysoký výkon, XHO velmi vysoký výkon
Difuzor / optika	Satine, MicroSat, Mikroprisma, UGR optika	Satine, MicroSat, Mikroprisma, UGR optika
Vyzařování	Přímé, přímo-nepřímé	Přímé
CCT	3000K, 4000K, 2700-6500K	3000K, 4000K, 2700-6500K
CRI	80, 90	80, 90
Řízení *	Flexi, DALI, Casambi, DALI TW, Casambi TW	Flexi, DALI, Casambi, DALI TW, Casambi TW
Funkce na zakázku *	TouchDim, EM1, EM3, Zigbee, senzor, RF	TouchDim, EM1, EM3, Zigbee, senzor, RF
Doba života LED	L80/B20 - 80 000h	L80/B20 - 80 000h
Povrchová úprava	Práškové lakování - jemná matná struktura	Práškové lakování - jemná matná struktura
Délka závěsů / el. přívodu	1500 mm	

* Možnosti řízení a funkcí na zakázku musí být jednotlivě ověřeny

DIFUZOR / OPTIKA



Mikroprisma

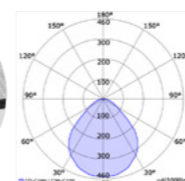

UGR optika

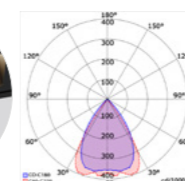

Satine

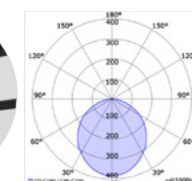

PRODUKTOVÝ KONFIGURÁTOR

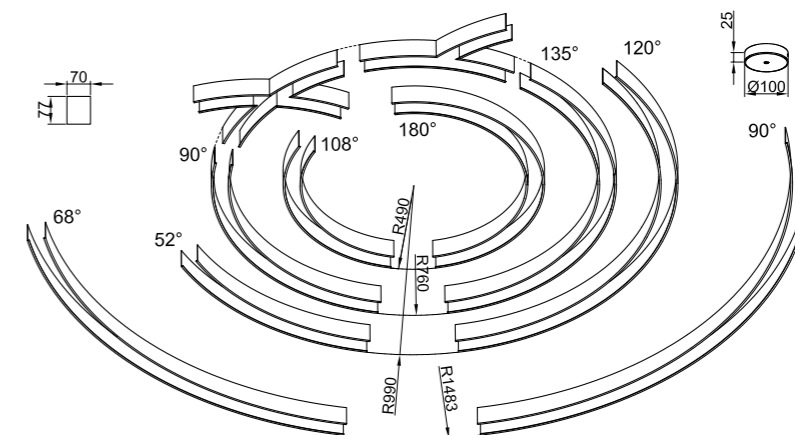



F30



DIFUZOR / OPTIKA

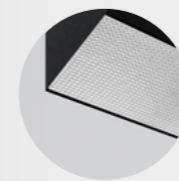

Mikroprisma

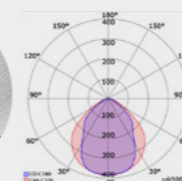

UGR optika

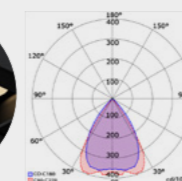

Opál

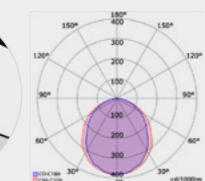

BAREVNÉ PŘÍMĚNÍ

- RAL9003
- RAL9005
- RAL9006
- RAL

Název	F30 F
Instalace	stojací
Průřez	30 x 30 mm
Provedení	Set
Výška	1800 mm
Výkon	HE vysoká účinnost, HO vysoký výkon
Difuzor / optika	Mikroprisma, UGR optika, Opál
Vyzařování	Přímé, přímo-nepřímé
CCT	3000K, 4000K
CRI	80, 90
Řízení *	Flexi, DALI, Casambi
Funkce na zakázku *	TouchDim, senzor
Doba života LED	L80/B20 - 80 000h
Povrchová úprava	Práškově lakování - jemná matná struktura

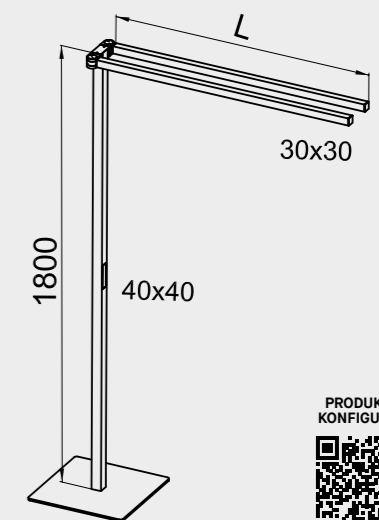

PRODUKTOVÝ KONFIGURÁTOR

* Možnosti řízení a funkcí na zakázku musí být jednotlivě ověřeny

F30

Stojací lampa F30 kombinuje moderní design s výkonným osvětlením vhodným pro různé typy interiérů, jako jsou kanceláře, obývací pokoje nebo studovny. Díky integrovanému kloubu umožňuje snadné nastavení směru světla podle aktuálních potřeb uživatele. Poskytuje přímé i přímo-nepřímé osvětlení, přičemž nepřímá složka je vytvářena rotací jednoho z ramen směrem vzhůru. Na výběr je opálový nebo mikroprismatický difuzor, případně optika s redukcí oslnění (UGR) pro vysoký vizuální komfort. Svítidla jsou osazena moderními LED moduly s vysokou účinností a dlouhou životností. Tělo svítidla je vyrobeno z hliníkového profilu s práškově lakovaným povrchem s jemnou strukturou.





PRO



P30

Profilová svítidla P30 představují moderní řešení osvětlení pro různé typy prostorů. Díky svému štíhlému profilu působí v interiéru elegantně a nenápadně. Na výběr je opálový nebo mikroprismatický difuzor, případně optika s redukcí oslnění (UGR) pro vysoký vizuální komfort. Svítidla jsou osazena moderními LED moduly s vysokou účinností a dlouhou životností. Tělo svítidla o šířce 30 mm je vyrobeno z hliníkového profilu s práškově lakovaným povrchem s jemnou strukturou.

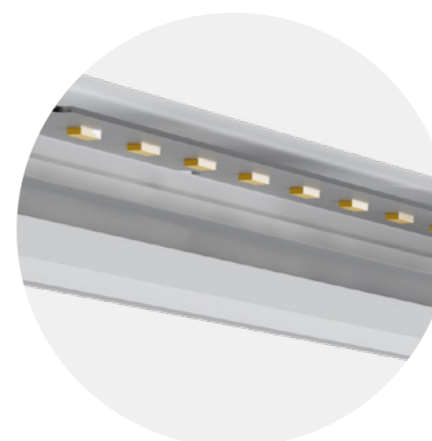

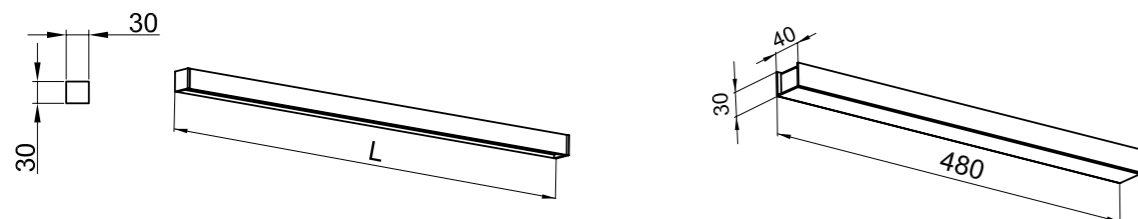

DIFUZOR / OPTIKA

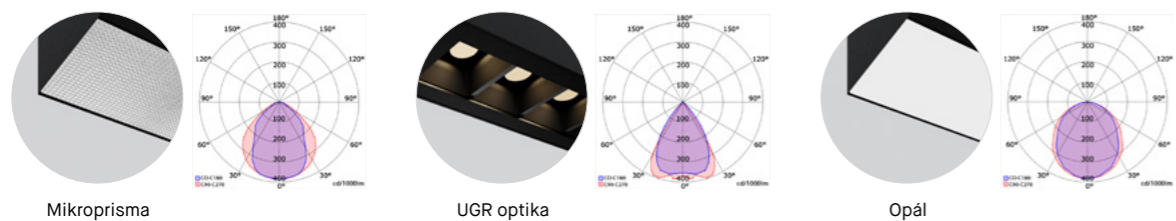

BAREVNÉ PŘÍVODY



Název	P30 S
Instalace	závěsná
Průřez	30 × 30 mm
Provedení	Set
Délka	562 / 842 / 1122 / 1402 / 1682 / 1962 / 2242 mm
Výkon	HE vysoká účinnost, H0 vysoký výkon
Difuzor / optika	Mikroprisma, UGR optika, Opál
Vyzařování	Přímé
CCT	3000K, 4000K
CRI	80, 90
Řízení *	Flexi, DALI, Casambi
Funkce na zakázku *	TouchDim, EM1, EM3, Zigbee, senzor, RF
Doba života LED	L80/B20 - 80 000h
Povrchová úprava	Práškové lakování - jemná matná struktura
Délka závěsů / el. přívodu	1500 mm

* Možnosti řízení a funkcí na zakázku musí být jednotlivě ověřeny



PRODUKTOVÝ KONFIGURÁTOR





PROS

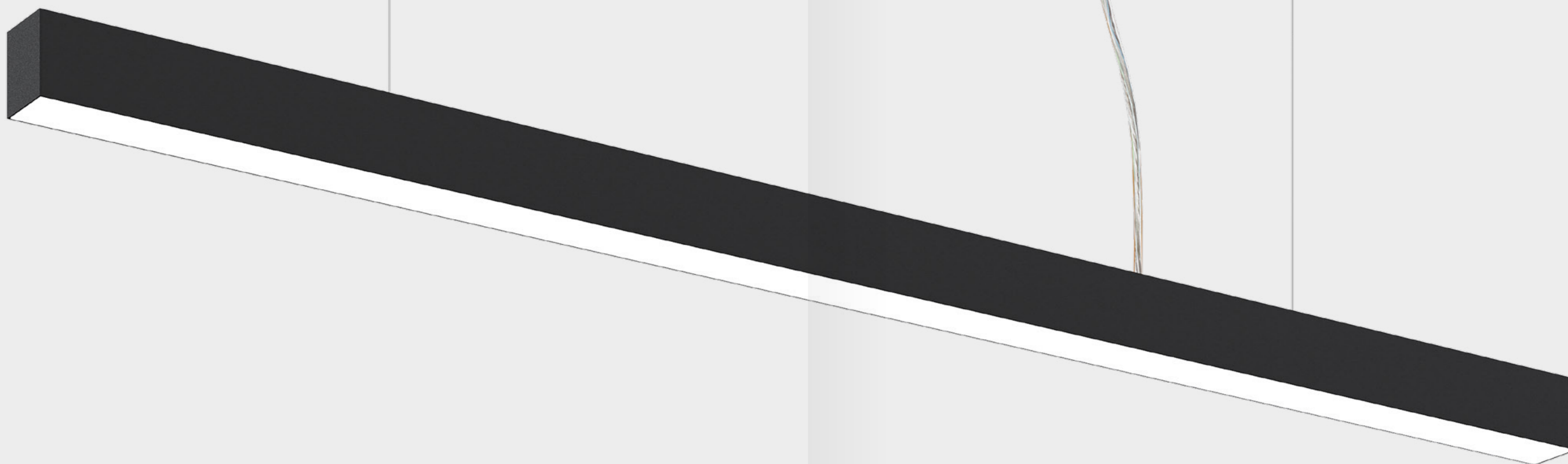

P65

Profilová svítidla P65 představují variabilní a efektivní řešení osvětlení pro různé typy prostředí. Jsou navržena jako systémová svítidla, která umožňují vzájemné propojení a vytváření lineárních i tvarových sestav pomocí rohových a křížových spojů (L, T, X). Nabízejí přímé i přímo-nepřímé vyzařování a různé způsoby instalace: závěsné, přisazené, nástěnné a vestavné. Na výběr je opálový nebo mikroprismatický difuzor, případně optika s redukcí oslnění (UGR) pro optimální rozptyl světla podle typu aplikace. Svítidla jsou osazena moderními LED moduly s vysokou účinností a dlouhou životností. Tělo svítidla o šířce 64 mm je vyrobeno z hliníkového profilu s práškově lakovaným povrchem s jemnou strukturou a s krytím IP40.

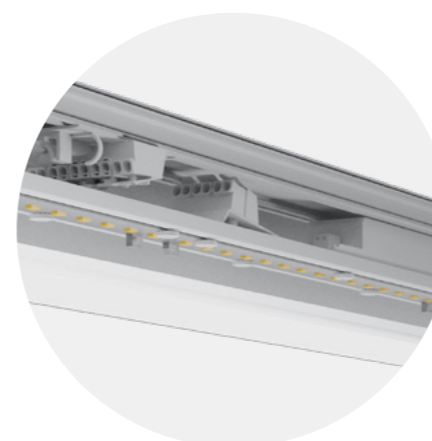

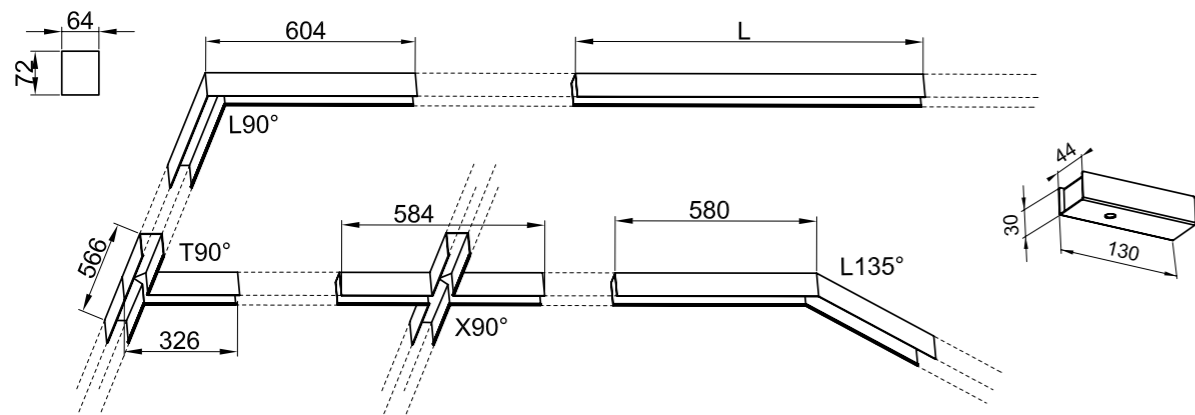

Název	P65 W	P65 S
Instalace	nástěnná	závěsná
Průřez	64 × 72 mm	64 × 72 mm
Provedení	Set / System	Set / System
Délka	562 / 842 / 1122 / 1402 / 1682 / 1962 / 2242 mm	562 / 842 / 1122 / 1402 / 1682 / 1962 / 2242 mm
Výkon	HE vysoká účinnost, HO vysoký výkon, XHO velmi vysoký výkon	HE vysoká účinnost, HO vysoký výkon, XHO velmi vysoký výkon
Difuzor / optika	Mikroprisma, UGR optika, Opál	Mikroprisma, UGR optika, Opál
Vyzařování	Přímé, přímo-nepřímé	Přímé, přímo-nepřímé
CCT	3000K, 4000K, 2700-6500K	3000K, 4000K, 2700-6500K
CRI	80, 90	80, 90
Řízení *	Flexi, DALI, Casambi, DALI TW, Casambi TW	Flexi, DALI, Casambi, DALI TW, Casambi TW
Funkce na zakázku *	TouchDim, EM1, EM3, Zigbee, senzor, RF	TouchDim, EM1, EM3, Zigbee, senzor, RF
Doba života LED	L80/B20 - 80 000h	L80/B20 - 80 000h
Povrchová úprava	Práškové lakování - jemná matná struktura	Práškové lakování - jemná matná struktura
Délka závěsů / el. přívodu		1500 mm

* Možnosti řízení a funkcí na zakázku musí být jednotlivě ověřeny

BAREVNÉ PŘÍKRYTÍ



DIFUZOR / OPTIKA

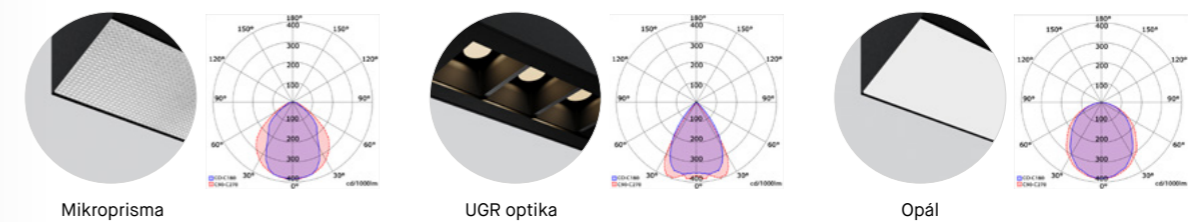

Název	P65 C	P65 R
Instalace	stropní	vestavná
Průřez	64 × 72 mm	64 × 72 mm
Provedení	Set / System	Set / System
Délka	562 / 842 / 1122 / 1402 / 1682 / 1962 / 2242 mm	562 / 842 / 1122 / 1402 / 1682 / 1962 / 2242 mm
Výkon	HE vysoká účinnost, HO vysoký výkon, XHO velmi vysoký výkon	HE vysoká účinnost, HO vysoký výkon, XHO velmi vysoký výkon
Difuzor / optika	Mikroprisma, UGR optika, Opál	Mikroprisma, UGR optika, Opál
Vyzařování	Přímé	Přímé
CCT	3000K, 4000K, 2700-6500K	3000K, 4000K, 2700-6500K
CRI	80, 90	80, 90
Řízení *	Flexi, DALI, Casambi, DALI TW, Casambi TW	Flexi, DALI, Casambi, DALI TW, Casambi TW
Funkce na zakázku *	TouchDim, EM1, EM3, Zigbee, senzor, RF	TouchDim, EM1, EM3, Zigbee, senzor, RF
Doba života LED	L80/B20 - 80 000h	L80/B20 - 80 000h
Povrchová úprava	Práškové lakování - jemná matná struktura	Práškové lakování - jemná matná struktura
Délka závěsů / el. přívodu		

* Možnosti řízení a funkcí na zakázku musí být jednotlivě ověřeny



PRO5 IP54



P65^{IP54}

Profilová svítidla P65 IP54 představují variabilní a efektivní řešení osvětlení pro různé typy prostředí. Nabízejí přímé vyzařování a různé způsoby instalace: závěsné, přisazené a nástěnné. Na výběr je opálový nebo mikroprismatický difuzor pro optimální rozptyl světla podle typu aplikace. Svítidla jsou osazena moderními LED moduly s vysokou účinností a dlouhou životností. Krytí IP54 zajišťuje zvýšenou ochranu proti prachu a vlhkosti, díky čemuž jsou svítidla vhodná i do náročnějších vnitřních prostor, pod přístřešky nebo do prostředí s vyššími nároky na čistotu. Tělo svítidla o šířce 64 mm je vyrobeno z hliníkového profilu s práškově lakovaným povrchem s jemnou strukturou.

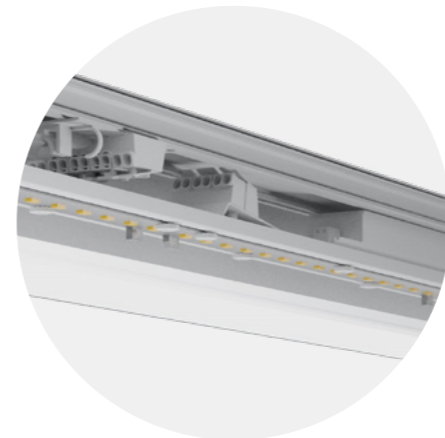



BAREVNÉ PŘÍKRYTÍ

- RAL9003
- RAL9005
- RAL9006
- RAL



Název	P65 IP54 W	P65 IP54 S
Instalace	nástěnná	závěsná
Průřez	64 × 76 mm	64 × 76 mm
Provedení	Set	Set
Délka	600 / 880 / 1160 / 1440 / 1720 mm	600 / 880 / 1160 / 1440 / 1720 mm
Výkon	HE vysoká účinnost, HO vysoký výkon, XHO velmi vysoký výkon	HE vysoká účinnost, HO vysoký výkon, XHO velmi vysoký výkon
Difuzor / optika	Opál, Mikroprisma	Opál, Mikroprisma
Vyzařování	Přímé	Přímé
CCT	3000K, 4000K, 2700-6500K	3000K, 4000K, 2700-6500K
CRI	80, 90	80, 90
Řízení *	Flexi, DALI	Flexi, DALI
Funkce na zakázku *	Casambi, DALI TW, Casambi TW, TouchDim, EM1, EM3, Zigbee, senzor, RF	Casambi, DALI TW, Casambi TW, TouchDim, EM1, EM3, Zigbee, senzor, RF
Doba života LED	L80/B20 - 80 000h	L80/B20 - 80 000h
Povrchová úprava	Práškové lakování - jemná matná struktura	Práškové lakování - jemná matná struktura
Délka závěsů / el. přívodu		1500 mm

* Možnosti řízení a funkcí na zakázku musí být jednotlivě ověřeny

DIFUZOR / OPTIKA

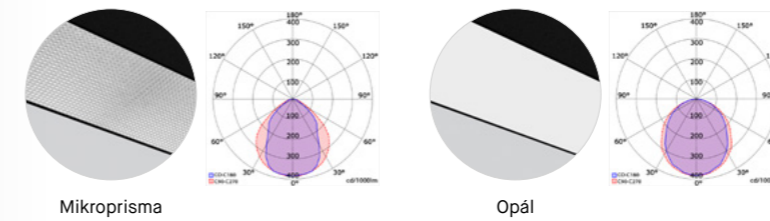

Název	P65 IP54 C
Instalace	stropní
Průřez	64 × 76 mm
Provedení	Set
Délka	600 / 880 / 1160 / 1440 / 1720 mm
Výkon	HE vysoká účinnost, HO vysoký výkon, XHO velmi vysoký výkon
Difuzor / optika	Mikroprisma, Opál
Vyzařování	Přímé
CCT	3000K, 4000K, 2700-6500K
CRI	80, 90
Řízení *	Flexi, DALI
Funkce na zakázku *	Casambi, DALI TW, Casambi TW, TouchDim, EM1, EM3, Zigbee, senzor, RF
Doba života LED	L80/B20 - 80 000h
Povrchová úprava	Práškové lakování - jemná matná struktura
Délka závěsů / el. přívodu	

* Možnosti řízení a funkcí na zakázku musí být jednotlivě ověřeny



PRODUKTOVÝ KONFIGURÁTOR



Q65

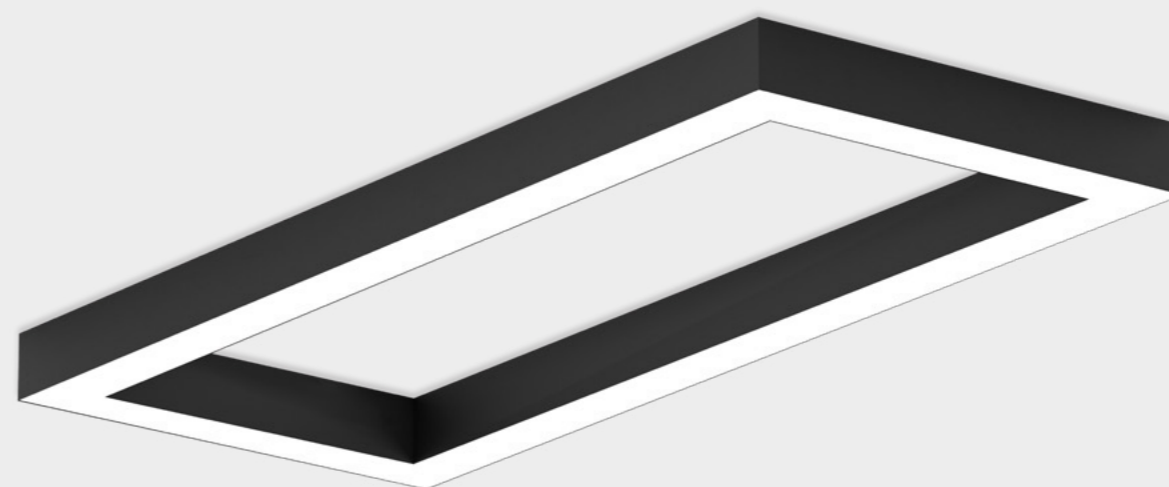
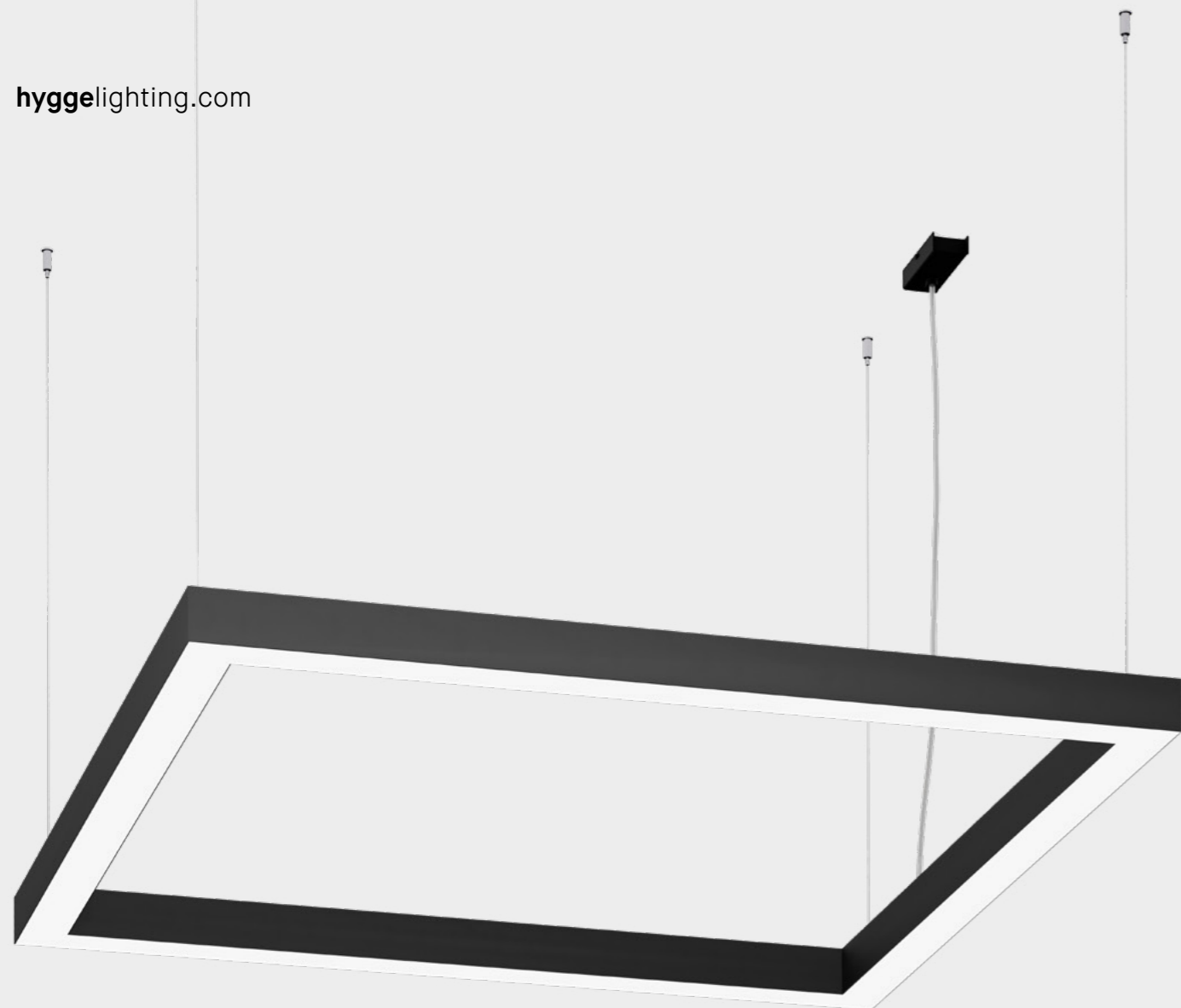

Q65

Svítlidla Q65 v čtvercovém nebo obdélníkovém provedení přinášejí do interiéru výrazný geometrický prvek a rovnoměrné osvětlení prostoru. Jsou dodávána v přisazeném nebo závěsném provedení s přímým i přímo-nepřímým vyzařováním. Na výběr je opálový nebo mikroprismatický difuzor pro optimální rozptyl světla podle typu aplikace. Tělo svítidla je vyrobeno z hliníkového profilu o šířce 64 mm, povrchově upraveného práškovým lakováním s jemnou strukturou.

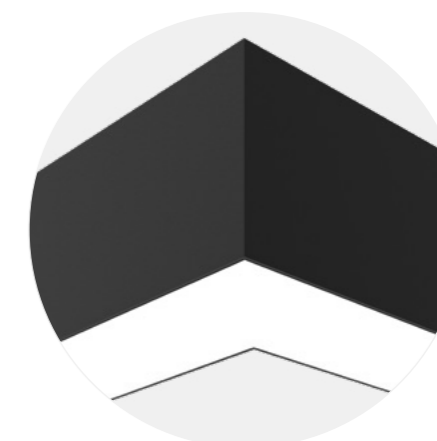
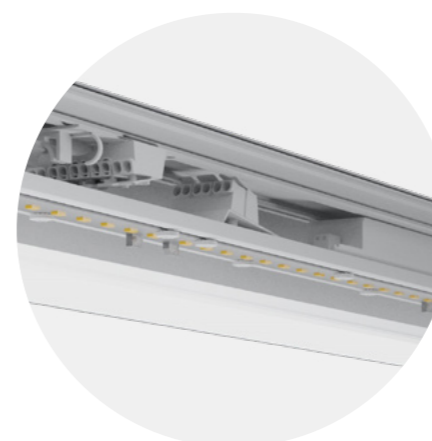



DIFUZOR / OPTIKA

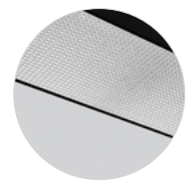

Mikroprisma

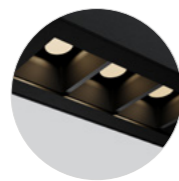
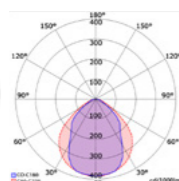

UGR optika

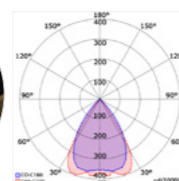

Opál

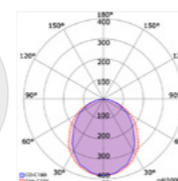

PRODUKTOVÝ KONFIGURÁTOR

BAREVNÉ PŘÍJEMNÍ

RAL9003

RAL9005

RAL9006

RAL

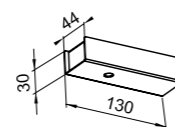
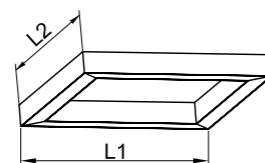
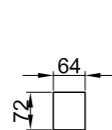

Název	Q65 S	Q65 C
Instalace	závěsná	stropní
Průřez	64 × 72 mm	64 × 72 mm
Provedení	Set	Set
Délka	652 × 652 / 1212 × 652 / 1212 × 1212 mm	652 × 652 / 1212 × 652 / 1212 × 1212 mm
Výkon	HE vysoká účinnost, HO vysoký výkon	HE vysoká účinnost, HO vysoký výkon
Difuzor / optika	Mikroprisma, UGR optika, Opál	Mikroprisma, UGR optika, Opál
Vyzařování	Přímé, přímo-nepřímé	Přímé
CCT	3000K, 4000K	3000K, 4000K
CRI	80, 90	80, 90
Řízení *	Flexi, DALI, Casambi	Flexi, DALI, Casambi
Funkce na zakázku *	TouchDim, EM1, EM3, Zigbee, senzor, RF	TouchDim, EM1, EM3, Zigbee, senzor, RF
Doba života LED	L80/B20 - 80 000h	L80/B20 - 80 000h
Povrchová úprava	Práškové lakování - jemná matná struktura	Práškové lakování - jemná matná struktura
Délka závěsů / el. přívodu	1500 mm	

* Možnosti řízení a funkcí na zakázku musí být jednotlivě ověřeny





Hygge lighting s.r.o.
Mojmírova 1237
686 01 Uherské Hradiště
Czech Republic

hyggelighting.com